

SEZNAM PŘÍLOH:

SO-01 - část A, D.1.1

PSV - TRUHLÁŘSKÉ VÝROBKY

T.01	T-A/08, T-A/09
T.02	T-A/19
T.03	T-A/35
T.04	T-A/36
T.05	T-A/37
T.06	T-A/38
T.07	T-A/39
T.08	T-A/40
T.09	T-A/41
T.10	T-A/47
T.11	T-A/48

PSV - OSTATNÍ VÝROBKY

O.01	O-A/11
------	--------

PSV - VNITŘNÍ VYBAVENÍ

V.01	V-A/02
------	--------

Stupeň PD:	<b>Dokumentace pro provádění stavby</b>		 <b>ASET studio</b> architektonická a projekční kancelář
Hlavní architekt:	Ing. arch. Stanislav Srnec		
Vedoucí projektant:	Ing. Jan Turek		
Vypracoval:	-		
Investor:	Univerzita Palackého v Olomouci, Křížkovského 551/8, 779 00 Olomouc		ASET studio s.r.o., Tovární 41, 779 00 Olomouc www.asetstudio.cz
Místo:	Olomouc, tř. Svobody 8, parc. č. st. 852/1, k.ú. Olomouc-město [710504]	Zak.č.:	2202
Akce:	<b>Tř. Svobody 8 - rekonstrukce objektu pro potřeby FZV UPOL - část A - 2.NP - učebny a pracovny</b>	Datum:	10/2022
Objekt:	SO 01 - část A - 2.NP učebny a pracovny	Měřítko:	-
Část:	Architektonicko-stavební řešení	Část:	<b>D.1.1</b> Paré:
Výkres:	<b>Výpis prvků PSV</b>	Vykr.č.:	<b>07</b>

ZAK. Č.:	DATUM:	STRÁNKA:			
2202	10/2022	T.01			
POČET KUSŮ:					
1.PP	1.NP	2.NP	3.NP	4.NP/stř.	CELKEM:
-	-	2	-	-	2

Tř. Svobody 8 - rekonstrukce objektu pro potřeby FZV UPOL

SO-01 - část A, D.1.1

OZNAČENÍ: SCHÉMA + POPIS:

T-A  
08

## DVEŘE DVOUKŘÍDLÉ - VNITŘNÍ - POŽÁRNÍ

POHLED:

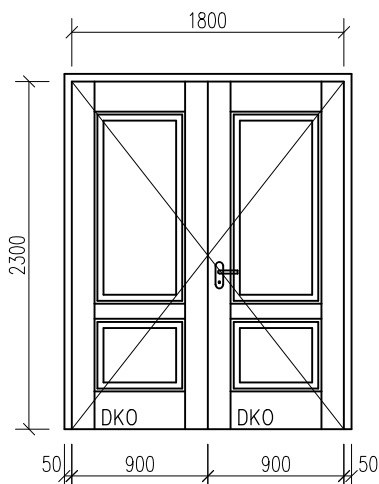

- ROZMĚR: VIZ SCHÉMA
- POPIS: SYSTÉMOVÉ DVOUKŘÍDLOVÉ VNITŘNÍ DVEŘE RUSTIKÁLNÍ PLNÉ
- MATERIÁL: DŘEVĚNÉ, MASIV/DŘEVOTŘÍSKA, POVRCH AKRYL. LAK
- POVRCHOVÁ ÚPRAVA ZÁRUBNĚ A KŘÍDLA DVEŘÍ: AKRYLÁTOVÝ LAK
- BARVA: LOMENÁ BÍLÁ
- PROSKLENÍ: NE
- TĚSNĚNÍ: SYSTÉMOVÉ
- KOVÁNÍ: ŠTÍTOVÉ, KLIKA-KLIKA, PRO VYSOKOU ZÁTĚŽ, ÚPRAVA POVRCHU SATINOVANÁ NEREZ
- MADLO: NE
- ZÁMEK: CYLINDRICKÝ
- ZÁRUBEŇ: OBLOŽKOVÁ PRO TLOUŠTKU STĚNY 150 mm
- PRÁH: NE
- POŽÁRNÍ ODOLNOST: EW 30DP3-C
- SAMOZAVÍRAČ: ANO
- DVEŘNÍ KOORDINÁTOR: ANO, MECHANICKÝ
- POZN: DORAZ DVEŘNÍCH KŘÍDEL ZAJIŠTĚN DVEŘNÍ ZARAŽKOU UMÍSTĚNOU V OSTĚNÍ OTVORU PŘÍPADNĚ SEŘÍZENÍM DORAZU V NASTAVENÍ SAMOZAVÍRAČE
- POZN: PŘESNÉ ROZMĚRY NUTNO ZAMĚŘIT NA STAVBĚ

PŮDORYS

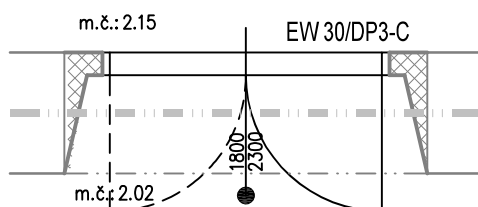

DKO - dveřní křídlo otevíravé

T-A  
09

## DVEŘE JEDNOKŘÍDLÉ, VNITŘNÍ - POŽÁRNÍ

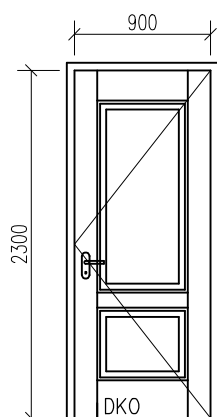

- ROZMĚR: VIZ SCHÉMA
- POPIS: SYSTÉMOVÉ JEDNOKŘÍDLOVÉ VNITŘNÍ DVEŘE RUSTIKÁLNÍ PLNÉ
- MATERIÁL: DŘEVĚNÉ, MASIV/DŘEVOTŘÍSKA, POVRCH AKRYL. LAK
- BARVA: LOMENÁ BÍLÁ
- PROSKLENÍ: NE
- TĚSNĚNÍ: SYSTÉMOVÉ
- KOVÁNÍ: ŠTÍTOVÉ, KLIKA-KLIKA, PRO VYSOKOU ZÁTĚŽ, POVRCH. ÚPRAVA SATINOVANÁ NEREZ
- ZÁMEK: CYLINDRICKÝ
- ZÁRUBEŇ: OBLOŽKOVÁ PRO TL. STĚNY 150 mm
- PRÁH: BEZ PRAHU
- POŽÁRNÍ ODOLNOST: EW 30/DP3-C
- SAMOZAVÍRAČ: ANO
- STAVĚČ KŘÍDLA: NE
- VĚTRÁNÍ:
- POZN: DORAZ DVEŘNÍCH KŘÍDEL ZAJIŠTĚN DVEŘNÍ ZARAŽKOU UMÍSTĚNOU V OSTĚNÍ OTVORU PŘÍPADNĚ SEŘÍZENÍM DORAZU V NASTAVENÍ SAMOZAVÍRAČE
- POZN: PŘESNÉ ROZMĚRY NUTNO ZAMĚŘIT NA STAVBĚ

P	-	-	4	-	-	4
L	-	-	4	-	-	4

DKO - dveřní křídlo otevíravé

OZNAČENÍ:	SCHÉMA + POPIS:	POČET KUSŮ:						CELKEM:
		1.PP	1.NP	2.NP	3.NP	4.NP/stř.		
		L	-	-	2	-	-	<b>2</b>

T-A  
19

DVEŘE JEDNOKŘÍDLÉ, VNITŘNÍ - POŽÁRNÍ

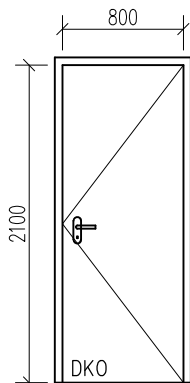

- ROZMĚR: VIZ SCHÉMA
- POPIS: SYSTÉMOVÉ JEDNOKŘÍDLOVÉ VNITŘNÍ DVEŘE HLADKÉ PLNÉ
- MATERIÁL: DŘEVĚNÉ, ODLEHČENÁ DUTINKOVÁ DTD DESKA S MASIVNÍM DŘEVĚNÝM DVEŘNÍM RÁMEM, POVRCH AKRYL. LAK
- BAREVNÉ ŘEŠENÍ KŘÍDLA DVEŘÍ: ANTRACITOVÁ ŠEDÁ
- PROSKLENÍ: NE
- TĚSNĚNÍ: SYSTÉMOVÉ
- KOVÁNÍ: ŠTÍTOVÉ, KLIKA-KLIKA, PRO VYSOKOU ZÁTĚŽ, ÚPRAVA POVRCHU SATINOVANÁ NEREZ
- MADLO: NE
- ZÁMEK: CYLINDRICKÝ
- ZÁRUBĚNÍ: OCELOVÁ DVOUDÍLNÁ PRO DODATEČNOU MONTÁŽ, PRO TL. STĚNY 150 mm
- POVRCHOVÁ ÚPRAVA ZÁRUBNĚ DVEŘÍ: NÁTĚR S ANTIKOROZNÍM PIGMENTEM
- BAREVNÉ ŘEŠENÍ ZÁRUBNĚ: KOVÁŘSKÁ ČERŇ
- PRÁH: NE
- POŽÁRNÍ ODOLNOST: EW 30/DP3-C
- SAMOZAVÍRAČ: ANO
- POZN: DORAZ DVEŘNÍCH KŘÍDEL ZAJIŠTĚN DVEŘNÍ ZARÁŽKOU UMÍSTĚNOU V OSTĚNÍ OTVORU PŘÍPADNĚ SEŘÍZENÍM DORAZU V NASTAVENÍ SAMOZAVÍRAČE
- POZN: PŘESNÉ ROZMĚRY NUTNO ZAMĚŘIT NA STAVBĚ

DKO - dveřní křídlo otevíravé

ZAK. Č.:	DATUM:	STRÁNKA:			
2202	10/2022	T.03			
POČET KUSŮ:					
1.PP	1.NP	2.NP	3.NP	4.NP/stř.	CELKEM:
-	-	1	-	-	1

Tř. Svobody 8 - rekonstrukce objektu pro potřeby FZV UPOL

SO-01 - část A, D.1.1

OZNAČENÍ: SCHÉMA + POPIS:

T-A  
35

AKUSTICKÝ OBKLAD STĚN – VELKÁ AULA 2.15

PŮDORYS

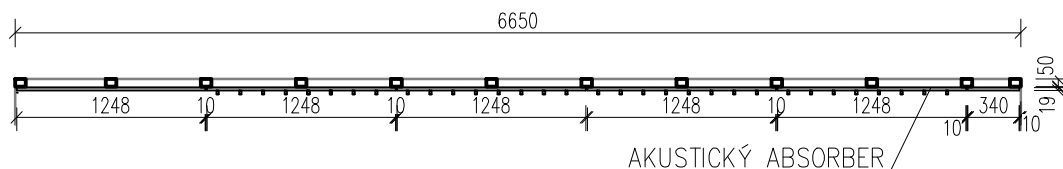

POHLED

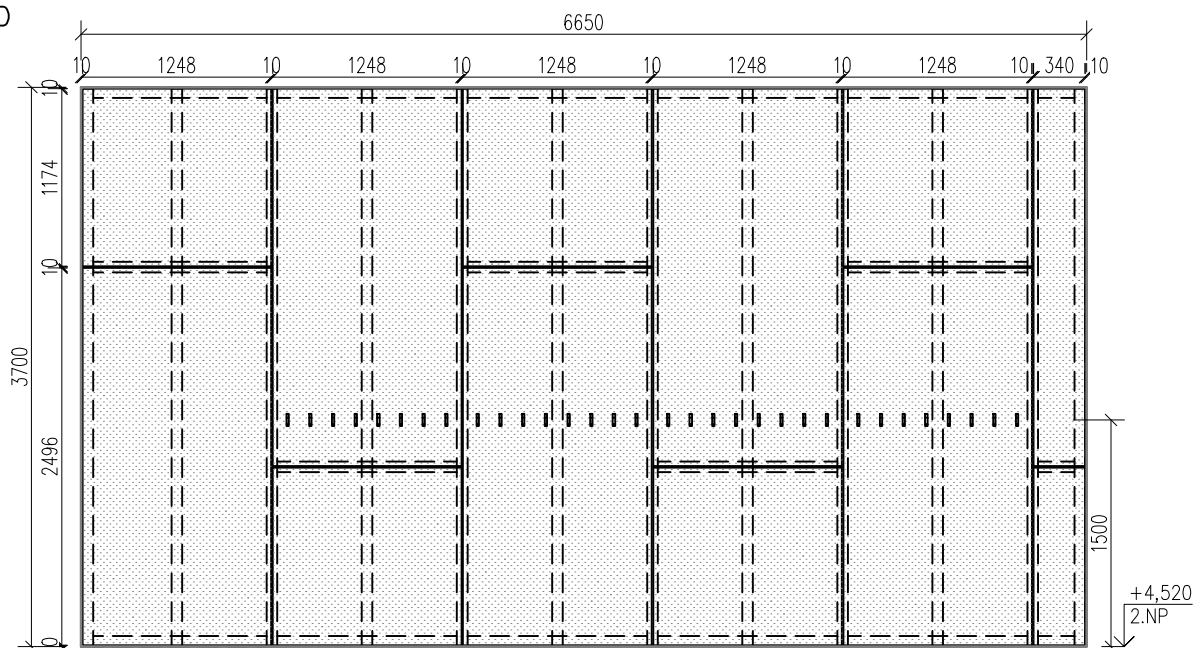

- ROZMĚR: VIZ SCHÉMA
- POPIS: PERFOROVANÝ AKUSTICKÝ STĚNOVÝ OBKLAD S VLOŽENÝM ABSORBEREM
- MATERIÁL: VRSTVENÁ MASIVNÍ DESKA, PERFOROVANÁ VRTÁNÍM PRŮMĚRU CCA 10 MM VE SPONU CCA 32X32 MM (PODÍL PERFORACE CCA 8%), JEDLE BĚLOKORÁ
- VYNEŠENA NA VYROVNANÉM PODPŮRNÉM DŘEVĚNÉM ROŠTU PROFILU 70X50 MM KOTVENÝM DO STĚNY
- AKUSTICKÝ ABSORBER TL CCA 3 MM VKLÁDÁN MEZI SVLAKY AKUSTICKÉ DESKY
- TŘÍDA POHLTIVOSTI: D
- POVRCHOVÁ ÚPRAVA: BEZBARVÝ LAK/OLEJ
- BARVA: PŘÍRODNÍ
- KOVÁNÍ: KOVOVÝ HÁČEK LAKOVANÝ V BARVĚ ANTRACIT VE VÝŠCE 1500 MM NAD PODLAHOU 150 MM MEZERY MEZI HÁČKY



POZNÁMKA:

-DOKUMENTACE NENAHRADUJE VÝROBNÍ DOKUMENTACI DOPROACOVÁNÍ DETAILŮ, OPTIMALIZACE DIMENZE JEDNOTLIVÝCH PRVKŮ A DIMENZE KOTEV JE POVINNOSTÍ ZHOTOVITELE V RÁMCI DÍLENSKÉ DOKUMENTACE DODAVATELE. TATO BUDE PŘEDLOŽENA PROJEKTANTOVI A INVESTOROVI K ODSOUHLASENÍ.  
-PŘESNÉ ROZMĚRY NUTNO ZAMĚŘIT NA STAVBĚ, PŘÍPADNÉ ZMĚNY KONZULTOVAT S PROJEKTANTEM A INVESTOREM

ZAK. Č.:	DATUM:	STRÁNKA:			
2202	10/2022	T.04			
POČET KUSŮ:					
1.PP	1.NP	2.NP	3.NP	4.NP/stř.	CELKEM:
-	-	1	-	-	1

Tř. Svobody 8 - rekonstrukce objektu pro potřeby FZV UPOL

SO-01 - část A, D.1.1

OZNAČENÍ: SCHÉMA + POPIS:

T-A  
36

AKUSTICKÝ OBKLAD STĚN – VELKÁ AULA 2.15

PŮDORYS

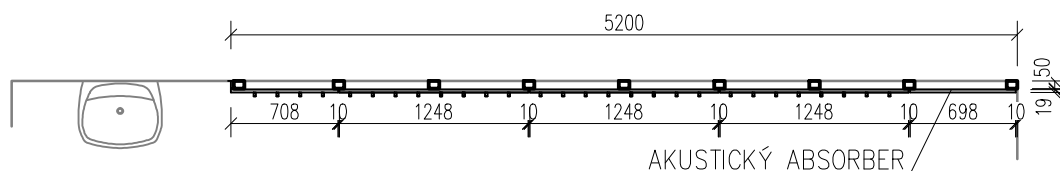

POHLED

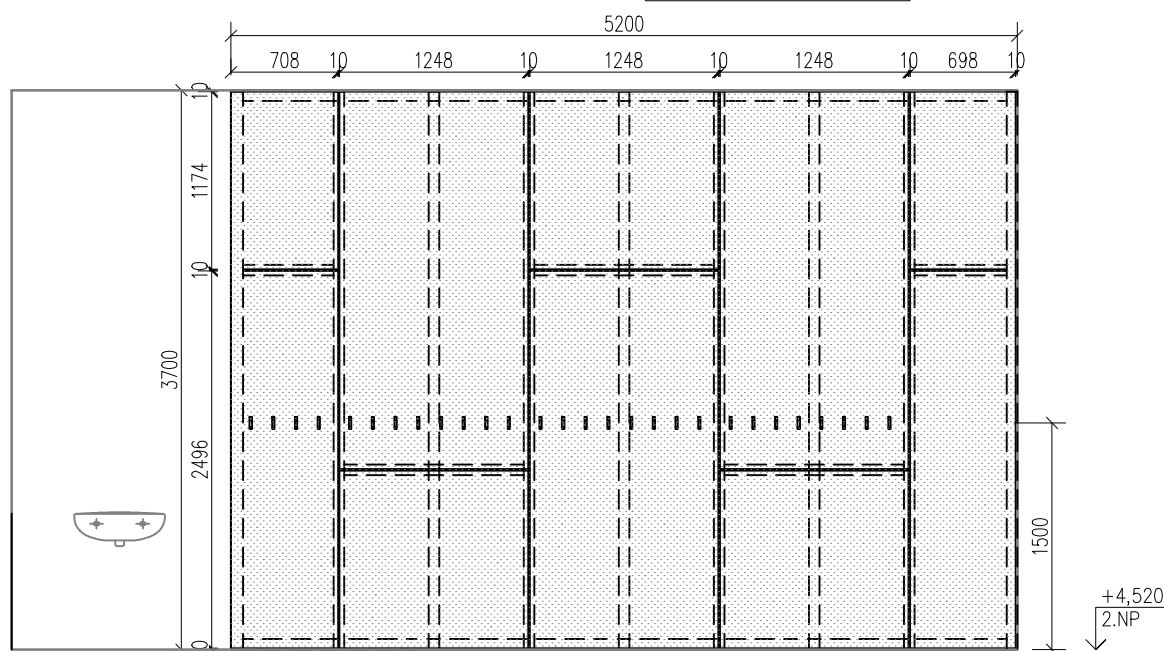

- ROZMĚR: VIZ SCHÉMA
- POPIS: PERFOROVANÝ AKUSTICKÝ STĚNOVÝ OBKLAD S VLOŽENÝM ABSORBEREM
- MATERIÁL: VRSTVENÁ MASIVNÍ DESKA, PERFOROVANÁ VRTÁNÍM PRŮMĚRU CCA 10 MM VE SPONU CCA 32X32 MM (PODÍL PERFORACE CCA 8%), JEDLE BĚLOKORÁ
- VYNESENA NA VYROVNANÉM PODPŮRNÉM DŘEVĚNÉM ROŠTU PROFILU 70X50 MM KOTVENÝM DO STĚNY
- AKUSTICKÝ ABSORBER TL CCA 3 MM VKLÁDÁN MEZI SVLAKY AKUSTICKÉ DESKY
- TŘÍDA POHLTIVOSTI: D
- POVRCHOVÁ ÚPRAVA: BEZBARVÝ LAK/OLEJ
- BARVA: PŘÍRODNÍ
- KOVÁNÍ: KOVOVÝ HÁČEK LAKOVANÝ V BARVĚ ANTRACIT VE VÝŠCE 1500 MM NAD PODLAHOU 150 MM MEZERY MEZI HÁČKY



POZNÁMKA:

-DOKUMENTACE NENAHRADUJE VÝROBNÍ DOKUMENTACI DOPROACOVÁNÍ DETAILŮ, OPTIMALIZACE DIMENZE JEDNOTLIVÝCH PRVKŮ A DIMENZE KOTEV JE POVINNOSTÍ ZHOTOVITELE V RÁMCI DÍLENSKÉ DOKUMENTACE DODAVATELE. TATO BUDE PŘEDLOŽENA PROJEKTANTOVI A INVESTOROVI K ODSOUHLASENÍ.  
-PŘESNÉ ROZMĚRY NUTNO ZAMĚŘIT NA STAVBĚ, PŘÍPADNÉ ZMĚNY KONZULTOVAT S PROJEKTANTEM A INVESTOREM

ZAK. Č.:	DATUM:	STRÁNKA:			
2202	10/2022	T.05			
POČET KUSŮ:					
1.PP	1.NP	2.NP	3.NP	4.NP/stř.	CELKEM:
-	-	1	-	-	1

Tř. Svobody 8 - rekonstrukce objektu pro potřeby FZV UPOL

SO-01 - část A, D.1.1

OZNAČENÍ: SCHÉMA + POPIS:

T-A  
37

AKUSTICKÝ OBKLAD STĚN – VELKÁ AULA 2.15

PŮDORYS

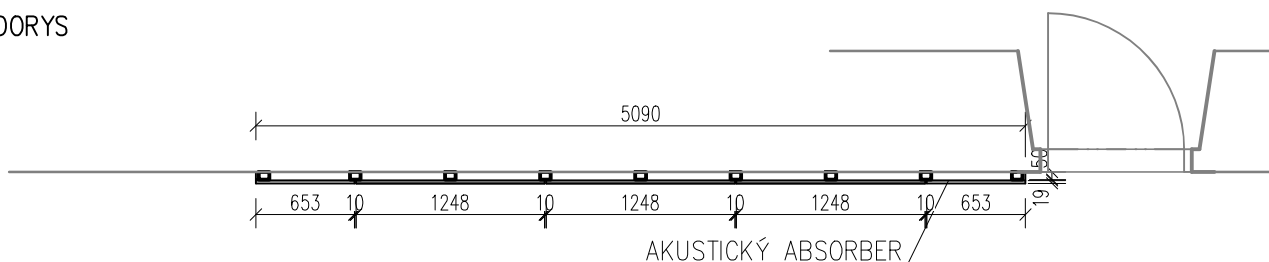

POHLED

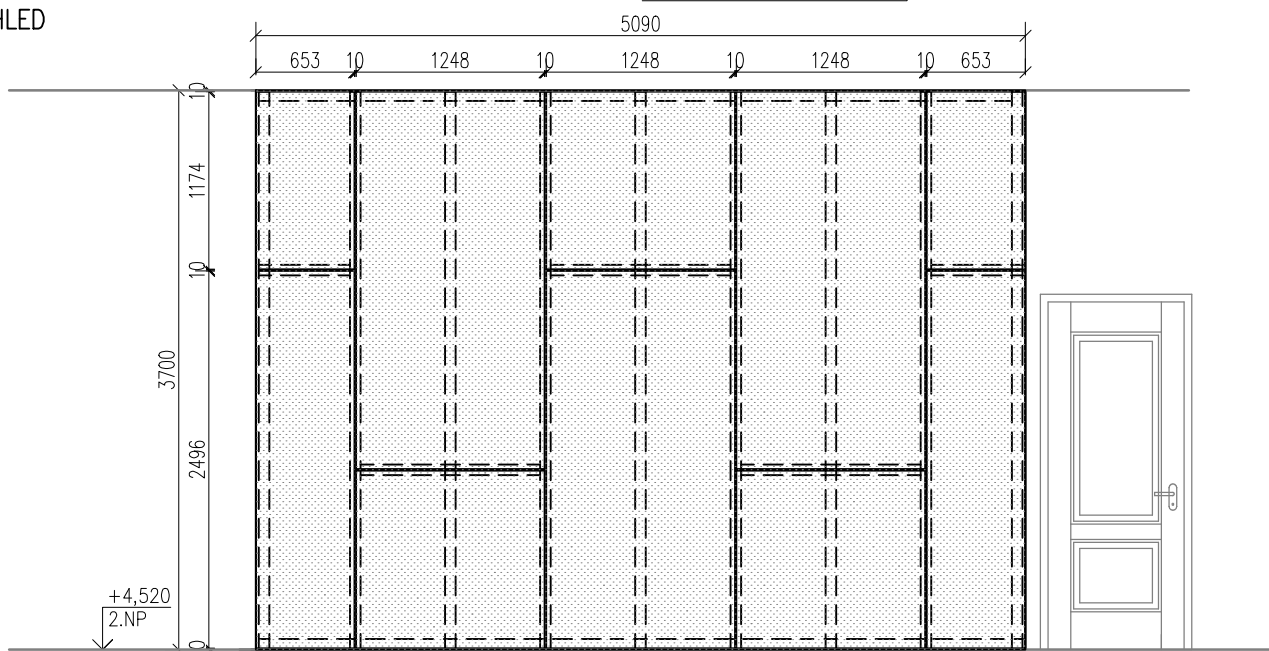

- ROZMĚR: VIZ SCHÉMA
- POPIS: PERFOROVANÝ AKUSTICKÝ STĚNOVÝ OBKLAD S VLOŽENÝM ABSORBEREM
- MATERIÁL: VRSTVENÁ MASIVNÍ DESKA, PERFOROVANÁ VRTÁNÍM PRŮMĚRU CCA 10 MM VE SPONU CCA 32X32 MM (PODÍL PERFORACE CCA 8%), JEDLE BĚLOKORÁ
- VYNESENA NA VYROVNANÉM PODPŮRNÉM DŘEVĚNÉM ROŠTU PROFILU 70X50 MM KOTVENÝM DO STĚNY
- AKUSTICKÝ ABSORBER TL CCA 3 MM VKLÁDÁN MEZI SVLAKY AKUSTICKÉ DESKY
- TŘÍDA POHLTIVOSTI: D
- POVRCHOVÁ ÚPRAVA: BEZBARVÝ LAK/OLEJ
- BARVA: PŘÍRODNÍ

POZNÁMKA:

-DOKUMENTACE NENAHRADUJE VÝROBNÍ DOKUMENTACI DOPROACOVÁNÍ DETAILŮ, OPTIMALIZACE DIMENZE JEDNOTLIVÝCH PRVKŮ A DIMENZE KOTEV JE POVINNOSTÍ ZHOTOVITELE V RÁMCI DÍLENSKÉ DOKUMENTACE DODAVATELE. TATO BUDE PŘEDLOŽENA PROJEKTANTOVI A INVESTOROVI K ODSOUHLASENÍ.  
-PŘESNÉ ROZMĚRY NUTNO ZAMĚŘIT NA STAVBĚ, PŘÍPADNÉ ZMĚNY KONZULTOVAT S PROJEKTANTEM A INVESTOREM

OZNAČENÍ: SCHÉMA + POPIS:

1.PP	1.NP	2.NP	3.NP	4.NP/stř.	CELKEM:
-	-	1	-	-	1

T-A  
38

OBKLAD STĚN – ZASEDACÍ MÍSTNOST 2.14

## PŮDORYS

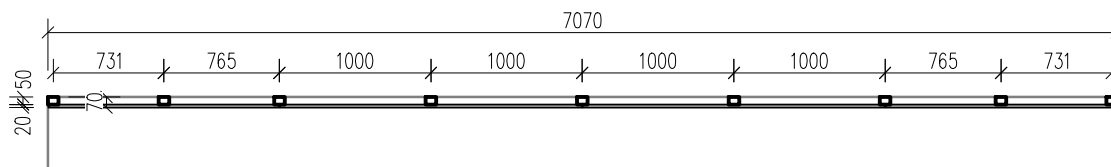

## POHLED

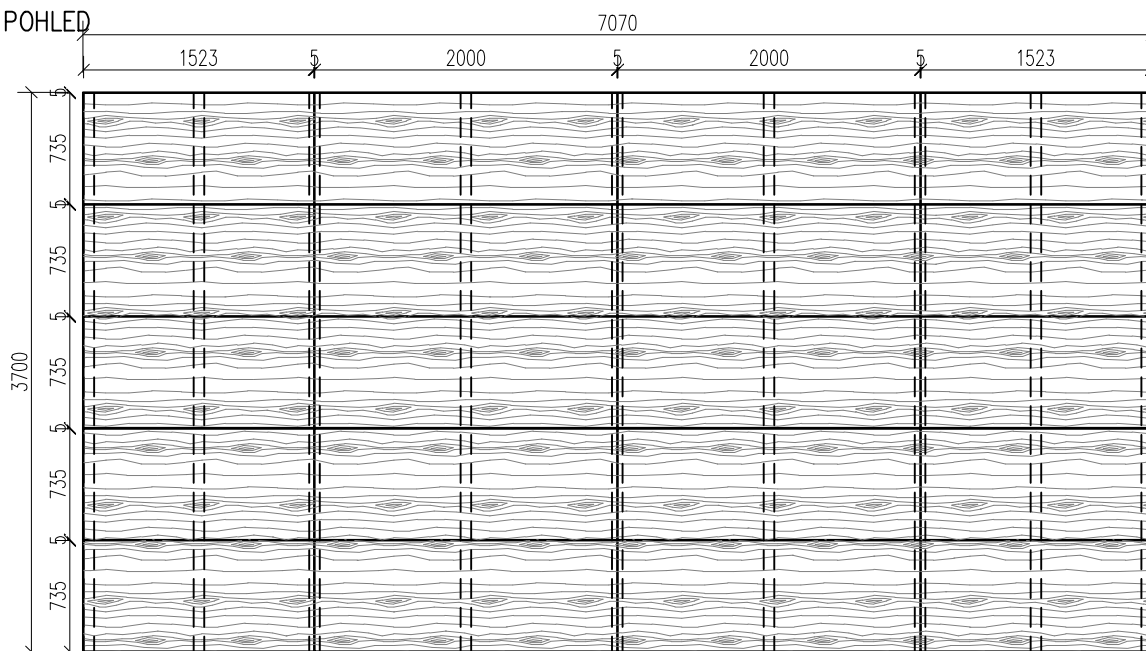

- ROZMĚR: VIZ SCHÉMA
- POPIS: OBKLAD STĚNÝ DÝHOVANÝ
- MATERIÁL: DÝHOVANÁ DTD DESKA TL.20 MM, DUB PŘÍRODNÍ
- VYNESENA NA VYROVNANÉM PODPŮRNÉM DŘEVĚNÉM ROŠTU PROFILU CCA 70X50 MM KOTVENÝM DO STĚNY
- POVRCHOVÁ ÚPRAVA: BEZBARVÝ LAK/OLEJ
- BARVA: PŘÍRODNÍ

## POZNÁMKA:

-DOKUMENTACE NENAHRADUJE VÝROBNÍ DOKUMENTACI DOPROCVÁNÍ DETAILŮ, OPTIMALIZACE DIMENZE JEDNOTLIVÝCH PRVKŮ A DIMENZE KOTEV JE POVINNOSTÍ ZHOTOVITELE V RÁMCI DÍLENSKÉ DOKUMENTACE DODAVATELE. TATO BUDE PŘEDLOŽENA PROJEKTANTOVI A INVESTOROVI K ODSOUHLASENÍ.  
-PŘESNÉ ROZMĚRY NUTNO ZAMĚŘIT NA STAVBĚ, PŘÍPADNÉ ZMĚNY KONZULTOVAT S PROJEKTANTEM A INVESTOREM

ZAK. Č.:	DATUM:	STRÁNKA:			
2202	10/2022	T.07			
POČET KUSŮ:					
1.PP	1.NP	2.NP	3.NP	4.NP/stř.	CELKEM:
-	-	1	-	-	1

Tř. Svobody 8 - rekonstrukce objektu pro potřeby FZV UPOL

SO-01 - část A, D.1.1

OZNAČENÍ: SCHÉMA + POPIS:

T-A  
39

AKUSTICKÝ OBKLAD STĚN - MALÁ AULA 2.13

## PŮDORYS

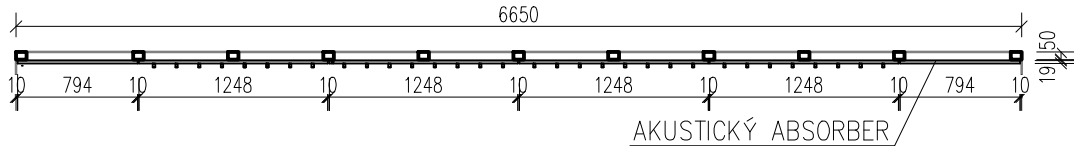

## POHLED

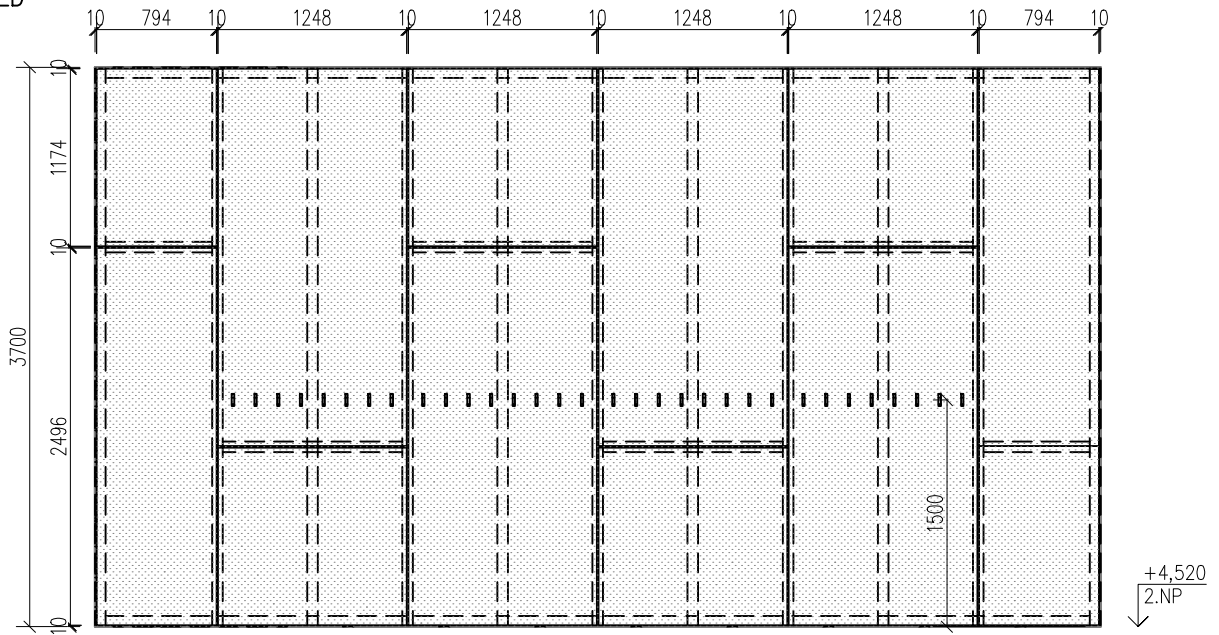

- ROZMĚR: VIZ SCHÉMA
- POPIS: PERFOROVANÝ AKUSTICKÝ STĚNOVÝ OBKLAD S VLOŽENÝM ABSORBEREM
- MATERIÁL: VRSTVENÁ MASIVNÍ DESKA, PERFOROVANÁ VRTÁNÍM PRŮMĚRU CCA 10 MM VE SPONU CCA 32X32 MM (PODÍL PERFORACE CCA 8%), JEDLE BĚLOKORÁ
- VYNESENA NA VYROVNANÉM PODPŮRNÉM DŘEVĚNÉM ROŠTU PROFILU 70X50 MM KOTVENÝM DO STĚNY
- AKUSTICKÝ ABSORBER TL CCA 3 MM VKLÁDÁN MEZI SVLAKY AKUSTICKÉ DESKY
- TŘÍDA POHLTIVOSTI: D
- POVRCHOVÁ ÚPRAVA: BEZBARVÝ LAK/OLEJ
- BARVA: PŘÍRODNÍ
- KOVÁNÍ: KOVOVÝ HÁČEK LAKOVANÝ V BARVĚ ANTRACIT VE VÝŠCE 1500 MM NAD PODLAHOU 150 MM MEZERY MEZI HÁČKY



## POZNÁMKA:

-DOKUMENTACE NENAHRADUJE VÝROBNÍ DOKUMENTACI DOPROACOVÁNÍ DETAILŮ, OPTIMALIZACE DIMENZE JEDNOTLIVÝCH PRVKŮ A DIMENZE KOTEV JE POVINNOSTÍ ZHOTOVITELE V RÁMCI DÍLENSKÉ DOKUMENTACE DODAVATELE. TATO BUDE PŘEDLOŽENA PROJEKTANTOVI A INVESTOROVI K ODSOUHLASENÍ.  
-PŘESNÉ ROZMĚRY NUTNO ZAMĚŘIT NA STAVBĚ, PŘÍPADNÉ ZMĚNY KONZULTOVAT S PROJEKTANTEM A INVESTOREM



ZAK. Č.:	DATUM:	STRÁNKA:			
2202	10/2022	T.08			
POČET KUSŮ:					
1.PP	1.NP	2.NP	3.NP	4.NP/stř.	CELKEM:
-	-	1	-	-	1

Tř. Svobody 8 - rekonstrukce objektu pro potřeby FZV UPOL

SO-01 - část A, D.1.1

OZNAČENÍ: SCHÉMA + POPIS:

T-A  
40

AKUSTICKÝ OBKLAD STĚN - MALÁ AULA 2.13

## PŮDORYS

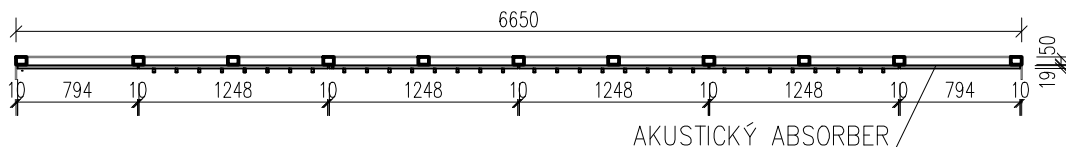

## POHLED

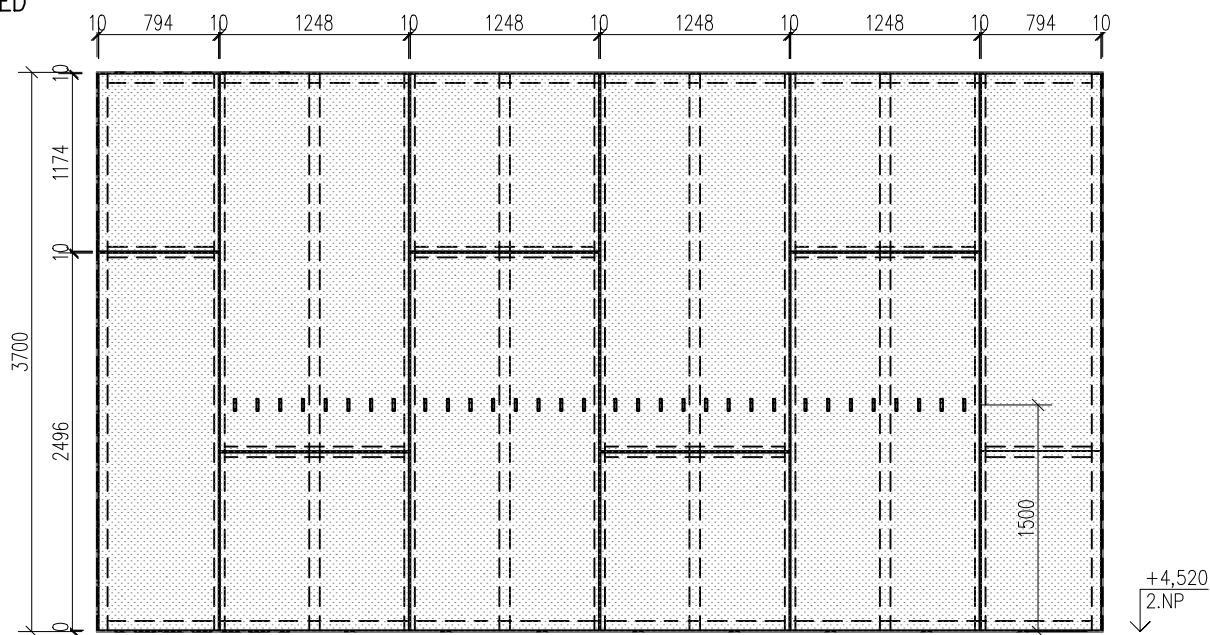

- ROZMĚR: VIZ SCHÉMA
- POPIS: PERFOROVANÝ AKUSTICKÝ STĚNOVÝ OBKLAD S VLOŽENÝM ABSORBEREM
- MATERIÁL: VRSTVENÁ MASIVNÍ DESKA, PERFOROVANÁ VRTÁNÍM PRŮMĚRU CCA 10 MM VE SPONU CCA 32X32 MM (PODÍL PERFORACE CCA 8%), JEDLE BĚLOKORÁ
- VYNESENA NA VYROVNANÉM PODPŮRNÉM DŘEVĚNÉM ROŠTU PROFILU 70X50 MM KOTVENÝM DO STĚNY
- AKUSTICKÝ ABSORBER TL CCA 3 MM VKLÁDÁN MEZI SVLAKY AKUSTICKÉ DESKY
- TŘÍDA POHLTIVOSTI: D
- POVRCHOVÁ ÚPRAVA: BEZBARVÝ LAK/OLEJ
- BARVA: PŘÍRODNÍ
- KOVÁNÍ: KOVOVÝ HÁČEK LAKOVANÝ V BARVĚ ANTRACIT VE VÝŠCE 1500 MM NAD PODLAHOU 150 MM MEZERY MEZI HÁČKY



## POZNÁMKA:

-DOKUMENTACE NENAHRADUJE VÝROBNÍ DOKUMENTACI DOPROACOVÁNÍ DETAILŮ, OPTIMALIZACE DIMENZE JEDNOTLIVÝCH PRVKŮ A DIMENZE KOTEV JE POVINNOSTÍ ZHOTOVITELE V RÁMCI DÍLENSKÉ DOKUMENTACE DODAVATELE. TATO BUDE PŘEDLOŽENA PROJEKTANTOVI A INVESTOROVI K ODSOUHLASENÍ.  
-PŘESNÉ ROZMĚRY NUTNO ZAMĚŘIT NA STAVBĚ, PŘÍPADNÉ ZMĚNY KONZULTOVAT S PROJEKTANTEM A INVESTOREM

Tř. Svobody 8 - rekonstrukce objektu pro potřeby FZV UPOL

SO-01 - část A, D.1.1

POČET KUSŮ:

OZNAČENÍ: SCHÉMA + POPIS:

1.PP	1.NP	2.NP	3.NP	4.NP/str.	CELKEM:
-	-	1	-	-	1

T-A  
41

AKUSTICKÝ OBKLAD STĚN - MALÁ AULA 2.13

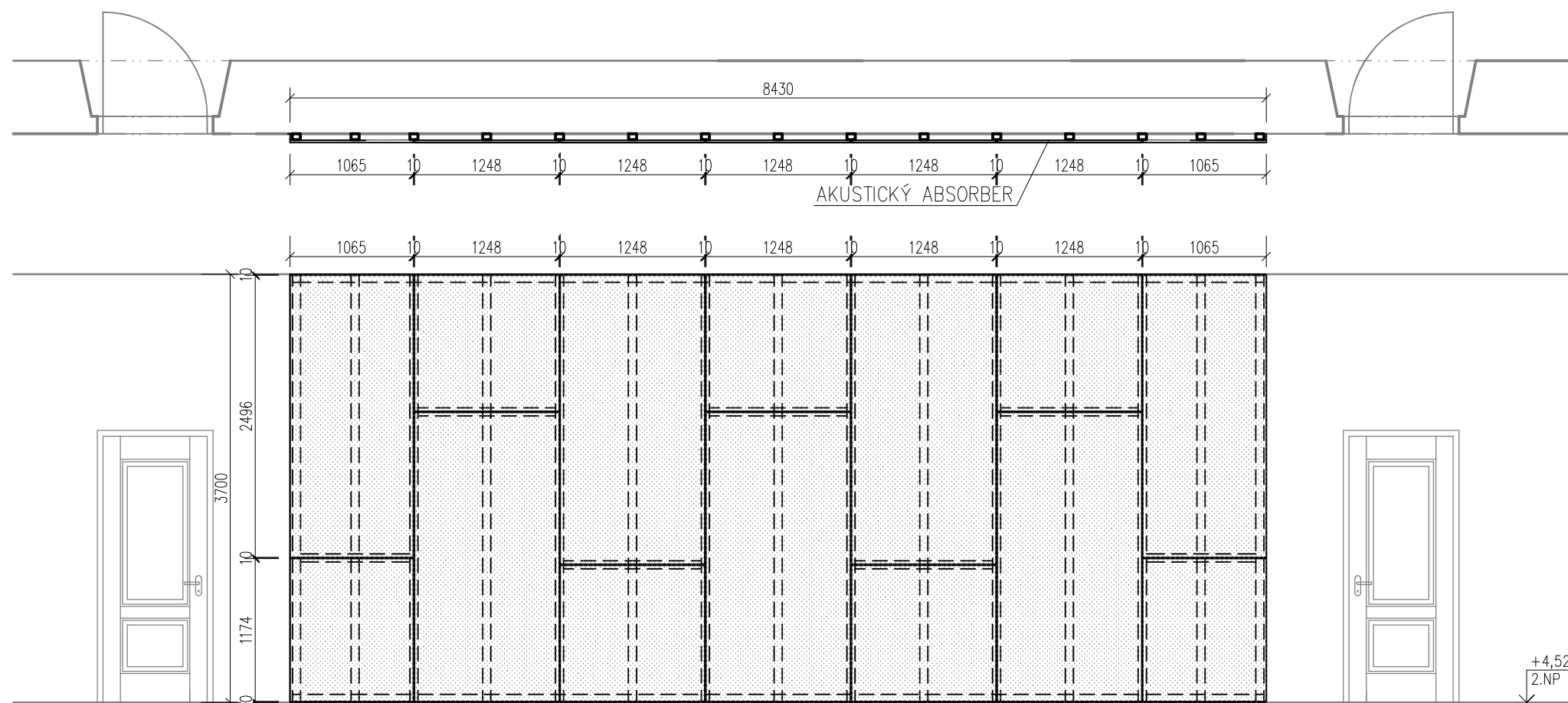

- ROZMĚR: VIZ SCHÉMA
- POPIS: PERFOROVANÝ AKUSTICKÝ STĚNOVÝ OBKLAD S VLOŽENÝM ABSORBEREM
- MATERIÁL: VRSTVENÁ MASIVNÍ DESKA, PERFOROVANÁ VRTÁNÍM PRŮMĚRU CCA 10 MM VE SPONU CCA 32X32 MM (PODÍL PERFORACE CCA 8%), JEDLE BĚLOKORÁ
- VYNESENA NA VYROVNANÉM PODPŮRNÉM DŘEVĚNÉM ROŠTU PROFILU 70X50 MM KOTVENÝM DO STĚNY
- AKUSTICKÝ ABSORBER TL CCA 3 MM VKLÁDÁN MEZI SVLAKY AKUSTICKÉ DESKY
- TŘÍDA POHLTIVOSTI: D
- POVRCHOVÁ ÚPRAVA: BEZBARVÝ LAK/OLEJ
- BARVA: PŘÍRODNÍ

POZNÁMKA:

-DOKUMENTACE NENAHAZUJE VÝROBNÍ DOKUMENTACI DOPROCVÁNÍ DETAILŮ, OPTIMALIZACE DIMENZE JEDNOTLIVÝCH PRVKŮ A DIMENZE KOTEV JE POVINNOSTÍ ZHOTOVITELE V RÁMCI DÍLENSKÉ DOKUMENTACE DODAVATELE. TATO BUDE PŘEDLOŽENA PROJEKTANTOVI A INVESTOROVI K ODSOUHLASENÍ.  
-PŘESNÉ ROZMĚRY NUTNO ZAMĚRIT NA STAVBĚ, PŘÍPADNÉ ZMĚNY KONZULTOVAT S PROJEKTANTEM A INVESTOREM

T-A  
47

 ZVÝŠENÁ PODLAHA POD KATEDROU  
m.č.: 2.15 VELKÁ AULA

PŮDORYS:

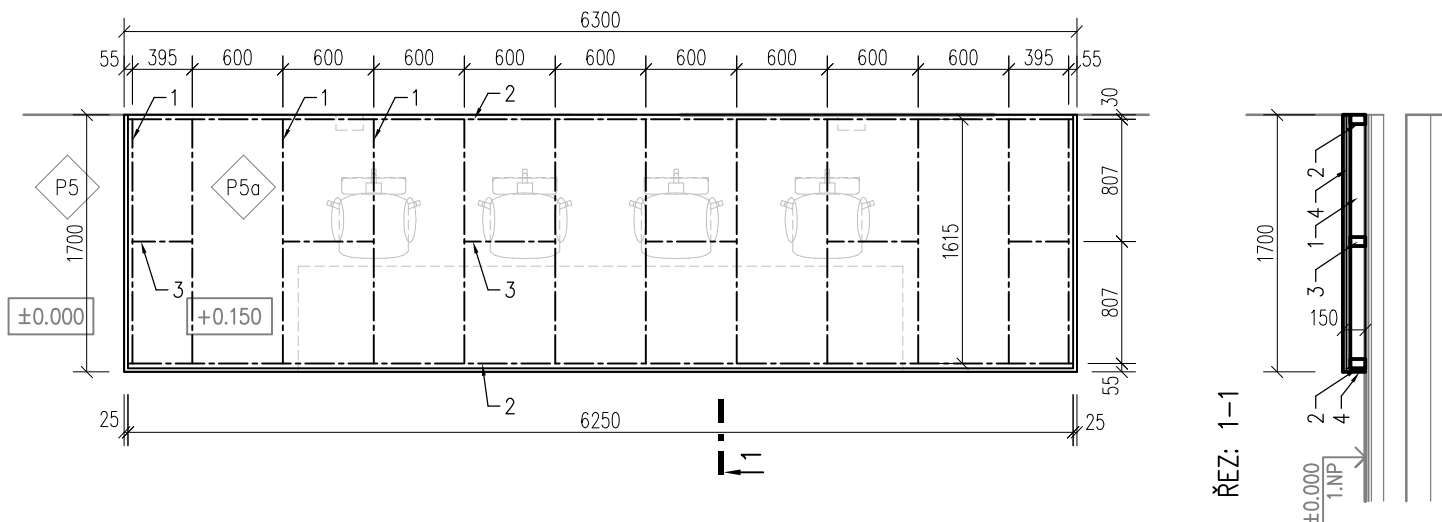

## - POPIS:

- NOSNÁ KONSTRUKCE ZVÝŠENÉ PODLAHY V MÍSTNOSTI ČÍSLO: 1.21 - VELKÁ AULA. PODLAHA Z OSB DESEK PODLOŽENÝCH DŘEVĚNÝMI FOŠNAMI. PODKLADNÍ ROZNÁŠECÍ FOŠNY BUDOU POLOŽENÉ NA ZVUKOVĚ TLUMÍCÍ PODLOŽKY TL. 10 mm A KOTVENÉ DO PODLAHY. VRCHNÍ VRSTVU TVOŘÍ OSB DESKY TL. 22 mm (2x22 mm), DESKY BUDOU SPOJOVÁNY NA PERO A DRÁŽKU (SPOJ BUDE LEPENÝ), HORNÍ VRSTVA DESEK OSB BUDE KLDENA TAK, ABY NEBYLY SPOJE (PERO A DRÁŽKA) OBOU VRSTEV NAD SEBOU, MEZI DESKAMI BUDE TLUMÍCÍ VLOŽKA MIRELON, OSB DESKY BUDOU PŘÍŠROUBENY K DŘEVĚNÝM HRANOLŮM.

## - ROZMĚR:

- 1. - PODKLADNÍ FOŠNA: 60/100 mm
- 2. - PODÉLNÁ FOŠNA: 60/100 mm
- 3. - ZTUŽUJÍCÍ FOŠNA: 60/100 mm,
- 4. - OSB DESKY TL. 22 mm

## - MATERIÁL:

- KONSTRUKČNÍ SMRKOVÉ HRANOLY.
- OSB DESKY TYP 3, PERO/DRÁŽKA
- NOSNÉ DŘEVĚNÉ PRVKY BUDOU SPOJOVÁNY OCELOVÝMI SPOJOVACÍMI ÚHELNIKY A ŠROUBY
- KOTEVNÍ PRVKY DO PODLAHY

## - POZNÁMKA:

- VŠECHNY DŘEVĚNÉ PRVKY NUTNO OŠETŘIT NÁTĚREM PROTI HOUBÁM A DŘEVOKAZNÉMU HMYZU.

**VÝPIS ŘEZIVA (pod katedrou):**

OZN.	DRUH	ROZMĚR (š.x.v., mm)	DĚLKA (m)	POČET (ks)	CELK. DĚLKA (mb)	PLOCHA (m <sup>2</sup> )	KUBATURA (m <sup>3</sup> )
1	PODKLADNÍ FOŠNA	60/100	1,56	12	102,41	-	0,12
2	PODÉLNÁ FOŠNA	60/100	6,25	2	62,64	-	0,08
3	ZTUŽUJÍCÍ FOŠNA	60/100	0,54	6	9,72	-	0,02
CELKEM KUBATURA (m <sup>3</sup> )							0,22
4	DESKY OSB	tl.22	-	-	-	22,87	0,51
CELKEM KUBATURA (m <sup>3</sup> )							0,73
15% - PROŘEZY							0,11
CELKEM (m <sup>3</sup> )							0,84

**POZNÁMKA:**

-DOKUMENTACE NENAHRADUJE VÝROBNÍ DOKUMENTACI DOPRACOVÁNÍ DETAILŮ, OPTIMALIZACE DIMENZE JEDNOTLIVÝCH PRVKŮ A DIMENZE KOTEV JE POVINNOSTÍ ZHOTOVITĚLE V RÁMCI DÍLENSKÉ DOKUMENTACE DODAVATELE. TATO BUDE PŘEDLOŽENA PROJEKTANTOVI A INVESTOROVI K ODSOUHLASENÍ.  
-PŘESNÉ ROZMĚRY NUTNO ZAMĚŘIT NA STAVBĚ, PŘÍPADNÉ ZMĚNY KONZULTOVAT S PROJEKTANTEM A INVESTOREM

T-A  
48

 ZVÝŠENÁ PODLAHA POD KATEDROU  
m.č.: 2.13 MALÁ AULA

PŮDORYS:

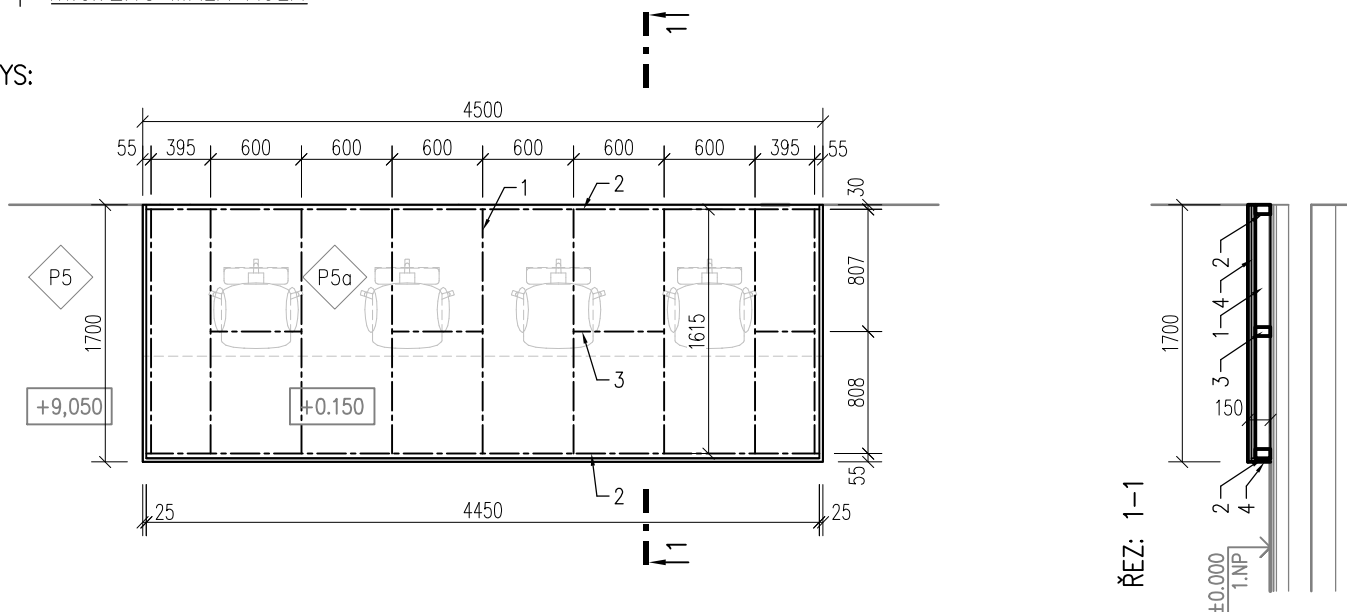

- POPIS:

- NOSNÁ KONSTRUKCE ZVÝŠENÉ PODLAHY V MÍSTNOSTI ČÍSLO: 2.13 - MALÁ AULA. PODLAHA Z OSB DESEK PODLOŽENÝCH DŘEVĚNÝMI FOŠNAMI. PODKLADNÍ ROZNÁŠECÍ FOŠNY BUDOU POLOŽENÉ NA ZVUKOVĚ TLUMÍCÍ PODLOŽKY TL. 10 mm A KOTVENÉ DO PODLAHY. VRCHNÍ VRSTVU TVOŘÍ OSB DESKY TL. 22 mm (2x22 mm), DESKY BUDOU SPOJOVÁNY NA PERO A DRÁŽKU (SPOJ BUDE LEPENÝ), HORNÍ VRSTVA DESEK OSB BUDE KLDENA TAK, ABY NEBYLY SPOJE (PERO A DRÁŽKA) OBOU VRSTEV NAD SEBOU, MEZI DESKAMI BUDE TLUMÍCÍ VLOŽKA MIRELON, OSB DESKY BUDOU PŘÍŠROUBENY K DŘEVĚNÝM HRANOLŮM.

- ROZMĚR:

- 1. - PODKLADNÍ FOŠNA: 60/100 mm
- 2. - PODÉLNÁ FOŠNA: 60/100 mm
- 3. - ZTUŽUJÍCÍ FOŠNA: 60/100 mm,
- 4. - OSB DESKY TL. 22 mm

- MATERIÁL:

- KONSTRUKČNÍ SMRKOVÉ HRANOLY.
- OSB DESKY TYP 3, PERO/DRÁŽKA
- NOSNÉ DŘEVĚNÉ PRVKY BUDOU SPOJOVÁNY OCELOVÝMI SPOJOVACÍMI ÚHELNIKY A ŠROUBY
- KOTEVNÍ PRVKY DO PODLAHY

- POZNÁMKA:

- VŠECHNY DŘEVĚNÉ PRVKY NUTNO OŠETŘIT NÁTĚREM PROTI HOUBÁM A DŘEVOKAZNÉMU HMYZU.

**VÝPIS ŘEZIVA (pod katedrou):**

OZN.	DRUH	ROZMĚR (š.x.v., mm)	DĚLKA (m)	POČET (ks)	CELK. DĚLKA (mb)	PLOCHA (m <sup>2</sup> )	KUBATURA (m <sup>3</sup> )
1	PODKLADNÍ FOŠNA	60/100	1,56	9	102,41	-	0,09
2	PODÉLNÁ FOŠNA	60/100	4,45	2	62,64	-	0,06
3	ZTUŽUJÍCÍ FOŠNA	60/100	0,54	4	9,72	-	0,02
CELKEM KUBATURA (m <sup>3</sup> )							0,17
4	DESKY OSB	tl.22	-	-	-	16,49	0,36
CELKEM KUBATURA (m <sup>3</sup> )							0,53
15% - PROŘEZY							0,08
CELKEM (m <sup>3</sup> )							0,61

**POZNÁMKA:**

-DOKUMENTACE NENAHRADUJE VÝROBNÍ DOKUMENTACI DOPRACOVÁNÍ DETAILŮ, OPTIMALIZACE DIMENZE JEDNOTLIVÝCH PRVKŮ A DIMENZE KOTEV JE POVINNOSTÍ ZHOTOVITĚLE V RÁMCI DÍLENSKÉ DOKUMENTACE DODAVATELE. TATO BUDE PŘEDLOŽENA PROJEKTANTOVI A INVESTOROVI K ODSOUHLASENÍ.  
-PŘESNÉ ROZMĚRY NUTNO ZAMĚŘIT NA STAVBĚ, PŘÍPADNÉ ZMĚNY KONZULTOVAT S PROJEKTANTEM A INVESTOREM

ZAK. Č.:	DATUM:	STRÁNKA:			
2202	10/2022	O.01			
POČET KUSŮ:					
1.PP	1.NP	2.NP	3.NP	4.NP/stř.	CELKEM:
-	-	2	-	-	2

Tř. Svobody 8 - rekonstrukce objektu pro potřeby FZV UPOL

SO-01 - část A, D.1.1

OZNAČENÍ: SCHÉMA + POPIS:

O-A  
11

## MOBILNÍ AKUSTICKÁ INTERIÉROVÁ PŘÍČKA

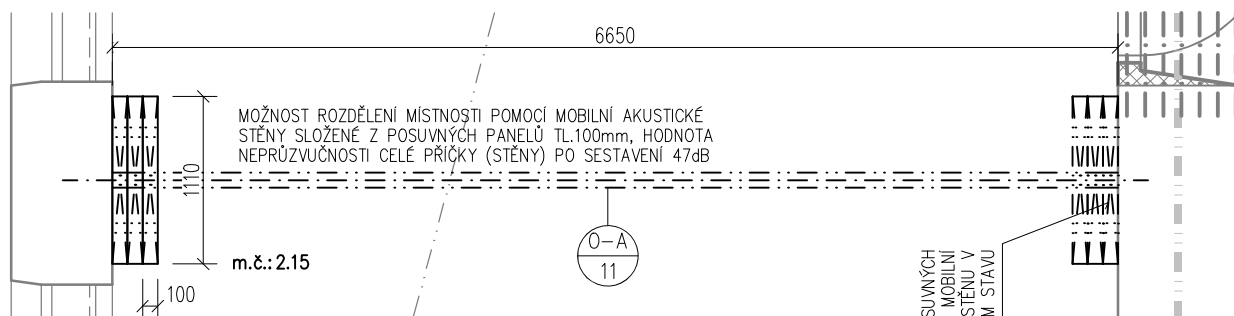

- ROZMĚR: ŠÍŘKA MODULU 6x1100 mm, VÝŠKA MODULU 3700 mm, TLOUŠŤKA PŘÍČKY 110 mm
- POPIS MOBILNÍ AKUSTICKÁ STĚNA SLOŽENÁ Z POSUVNÝCH PANEŮ, NAPOJENÍ NA OKOLNÍ KONSTRUKCE INSTALACÍ DO NOSNÉ STROPNÍ KONSTRUKCE A DO BOČNÍCH STĚN, OPLÁŠTĚNÍ Z VELKOFORMÁTOVÝCH DESEK
- KONSTRUKCE: OCELOVÝ/HLINÍKOVÝ RÁM, HLINÍKOVÉ VNĚJŠÍ LIŠTY
- HMOTNOST: 22–52 kg/m<sup>2</sup>
- BARVA: ŠEDÁ
- ZPŮSOB NAPOJENÍ MODULU: PERO–DRAŽKA
- ZAVĚŠENÍ MODULU: JEDNOBODOVÉ NA HLINÍKOVOU KOLEJNICI
- VZDUCHOVÁ NEPRŮZVUČNOST: 47 dB



### POZNÁMKA:

–DOKUMENTACE NENAHRADUJE VÝROBNÍ DOKUMENTACI DOPROCVÁNÍ DETAILŮ, OPTIMALIZACE DIMENZE JEDNOTLIVÝCH PRVKŮ A DIMENZE KOTEV JE POVINNOSTÍ ZHOTOVITELE V RÁMCI DÍLENSKÉ DOKUMENTACE DODAVATELE. TATO BUDE PŘEDLOŽENA PROJEKTANTOVI A INVESTOROVI K ODSOUHLASENÍ.  
–PŘESNÉ ROZMĚRY NUTNO ZAMĚŘIT NA STAVBĚ, PŘÍPADNÉ ZMĚNY KONZULTOVAT S PROJEKTANTEM A INVESTOREM

# PSV - VNITŘNÍ VYBAVENÍ

Tř. Svobody 8 - rekonstrukce objektu pro potřeby FZV UPOL

SO-01 - část A, D.1.1

POČET KUSŮ:

OZNAČENÍ:	SCHÉMA + POPIS:	POČET KUSŮ:					
		1.PP	1.NP	2.NP	3.NP	4.NP/stř.	CELKEM:
		-	-	2	-	-	-

V-A  
02

DÁVKOVAČ TEKUTÉHO MÝDLA



- DÁVKOVAČ MÝDLA K MONTÁŽI NA STĚNU, PĚNOVÝ
- UZAMYKATELNÝ
- KUBICKÝ TVAR
- NEREZOVÁ OCEL, KARTÁČOVANÁ
- TLOUŠŤKA MATERIÁLU 0,8 mm, SKLÁPĚCÍ PŘEDNÍ PANEL, VLOŽKOVÝ ZÁMĚK S UNIVERZÁLNÍM KLÍČEM
- NÁDRŽKA NA MÝDLO 1 LITR
- OVLÁDACÍ TLAČÍTKO NA PŘEDNÍM PANELU
- ROZMĚR: cca 100x250x130

POZN: UMÍSTĚNĚNÍ U UMYVADEL V UČEBNÁCH

## POZNÁMKA:

-DOKUMENTACE NENAHRADUJE VÝROBNÍ DOKUMENTACI DOPROCVÁNÍ DETAILŮ, OPTIMALIZACE DIMENZE JEDNOTLIVÝCH PRVKŮ A DIMENZE KOTEV JE POVINNOSTÍ ZHOTOVITELE V RÁMCI DÍLENSKÉ DOKUMENTACE DODAVATELE. TATO BUDE PŘEDLOŽENA PROJEKTANTOVI A INVESTOROVI K ODSOUHLASENÍ.  
-PŘESNÉ ROZMĚRY NUTNO ZAMĚŘIT NA STAVBĚ, PŘÍPADNÉ ZMĚNY KONZULTOVAT S PROJEKTANTEM A INVESTOREM